

Jøtul F 220 CB
 Povrchová úprava: černý lak, šedý lak
 Nominální výkon: 5,9 kW
 Maximální výkon: 9 kW
 Vytápěný prostor: až 204 m³
 Průměr kouřovodu: 125 mm
 Možnost odkouření: horní, zadní, boční
 Délka polen: 34 cm
 Váha: 101 kg

Příslušenství:
 adaptér

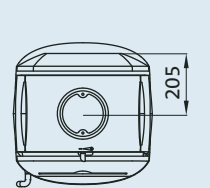
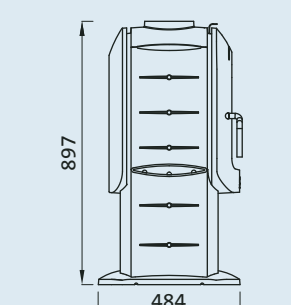

Jøtul F 250 CB
 Povrchová úprava: černý lak, šedý lak
 Nominální výkon: 6 kW
 Maximální výkon: 9 kW
 Vytápěný prostor: až 216 m³
 Průměr kouřovodu: 150 mm
 Možnost odkouření: pouze horní
 Délka polen: 104 cm
 Váha: 104 kg

Příslušenství:
 adaptér

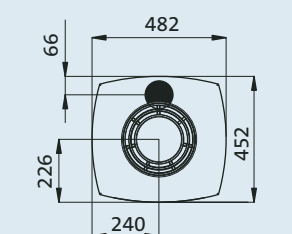
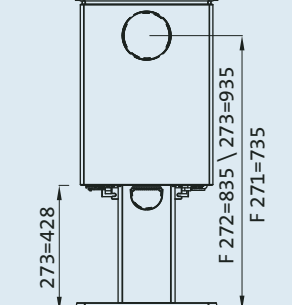
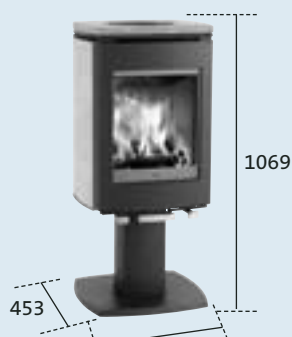

Jøtul F 273 CB
 Povrchová úprava: černý lak, šedý lak
 Nominální výkon: 6,5 kW
 Maximální výkon: 10 kW
 Vytápěný prostor: až 220 m³
 Průměr kouřovodu: 150 mm
 Možnost odkouření: horní, zadní
 Délka polen: 30 cm
 Váha: 150 kg

Příslušenství:
 přívod ext. vzduchu
 boční desky ocel, sklo, mastek
 horní deska sklo, mastek
 přední deska - sklo
 otočný podstavec



www.jotul.cz
www.jotul-slovakia.com

Firma Jøtul se neustále snaží zlepšovat kvalitu a design svých výrobků. Může proto dojít ke změnám ve specifikaci, designu, použitím materiálu nebo v rozměrech bez předchozího upozornění.



Krbová kamna z Norska

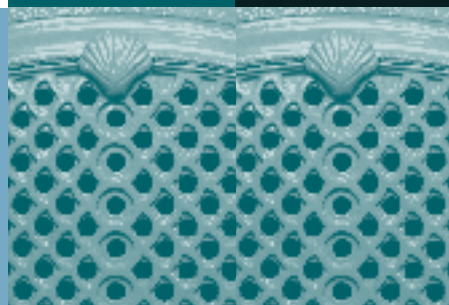

Krbová kamna z Norska

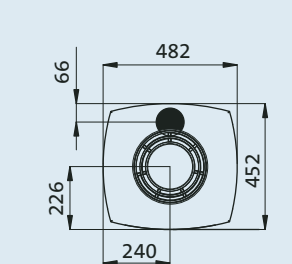
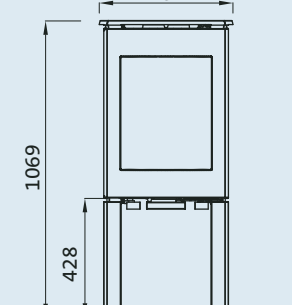

Jøtul F 275 CB
 Povrchová úprava: černý lak, šedý lak
 Nominální výkon: 6,5 kW
 Maximální výkon: 10 kW
 Vytápěný prostor: až 220 m³
 Průměr kouřovodu: 150 mm
 Možnost odkouření: horní, zadní
 Délka polen: 30 cm
 Váha: 150 kg

Příslušenství:
 přívod ext. vzduchu
 ozdobné boční výplně
 horní deska - sklo, mastek
 přední a boční deska - sklo

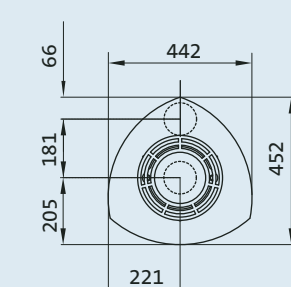
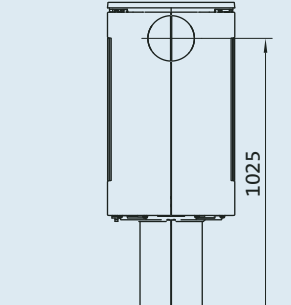

Jøtul F 373 CB
 Povrchová úprava: černý lak, šedý lak
 Nominální výkon: 5,5 kW
 Maximální výkon: 7 kW
 Vytápěný prostor: až 192 m³
 Průměr kouřovodu: 150 mm
 Možnost odkouření: horní, zadní
 Délka polen: 30 cm
 Váha: 140 kg

Příslušenství:
 přívod ext. vzduchu
 ozdobné boční výplně
 horní deska - sklo, mastek
 přední a boční deska - sklo
 otočný podstavec

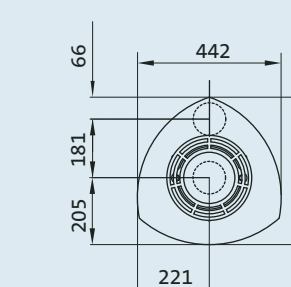
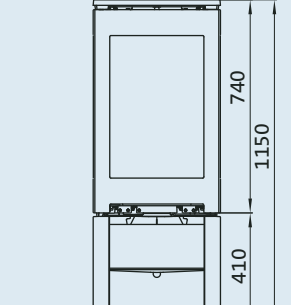
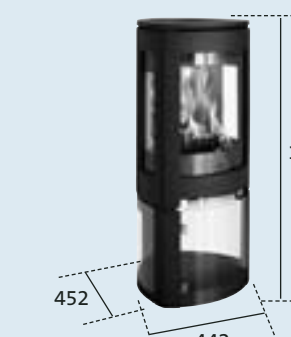

Jøtul F 376 CB
 Povrchová úprava: černý lak, šedý lak
 Nominální výkon: 5,5 kW
 Maximální výkon: 7 kW
 Vytápěný prostor: až 192 m³
 Průměr kouřovodu: 150 mm
 Možnost odkouření: horní, zadní
 Délka polen: 30 cm
 Váha: 140 kg

Příslušenství:
 přívod ext. vzduchu
 ozdobné boční výplně
 horní deska - sklo, mastek
 přední a boční deska - sklo
 skleněná dvířka

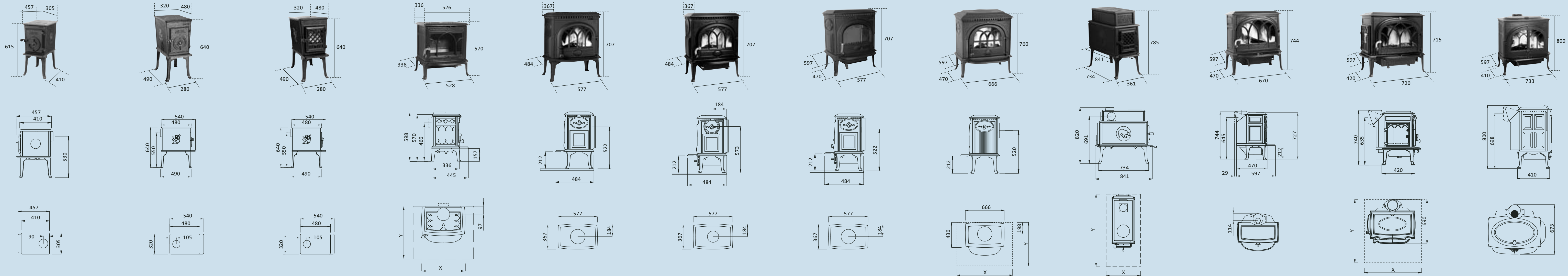

<p>Jøtul F 601 N Povrchová úprava: černý lak Nominální výkon: 3,7 kW Maximální výkon: 8,5 kW Vytápěný prostor: až 130 m³ Průměr kouřovodu: 125 mm Možnost odkouření: horní, zadní Délka polen: 30 cm Váha: 40 kg</p>	<p>Jøtul F 602 N Povrchová úprava: černý lak Nominální výkon: 5,5 kW Maximální výkon: 8,5 kW Vytápěný prostor: až 192 m³ Průměr kouřovodu: 125 mm Možnost odkouření: horní, zadní Délka polen: 40 cm Váha: 60 kg</p>	<p>Jøtul F 602 CB Povrchová úprava: černý lak, modročerný smalt Nominální výkon: 5,5 kW Maximální výkon: 8,5 kW Vytápěný prostor: až 192 m³ Průměr kouřovodu: 125 mm Možnost odkouření: horní, zadní Délka polen: 40 cm Váha: 78 kg</p>	<p>Jøtul F 100 CB Povrchová úprava: černý lak, modročerný smalt Nominální výkon: 5,5 kW Maximální výkon: 7,5 kW Vytápěný prostor: až 192 m³ Průměr kouřovodu: 150 mm Možnost odkouření: horní, zadní Délka polen: 40 cm Váha: 97 kg</p>	<p>Jøtul F 3 TD Povrchová úprava: černý lak Nominální výkon: 6,5 kW Maximální výkon: 10 kW Vytápěný prostor: až 216 m³ Průměr kouřovodu: 175 mm Možnost odkouření: horní, zadní Délka polen: 40 cm Váha: 106 kg</p>	<p>Jøtul F 3 CB Povrchová úprava: černý lak, modročerný smalt, hnědá majolika, modrá majolika, smalt slonová kost Nominální výkon: 6 kW Maximální výkon: 9 kW Vytápěný prostor: až 216 m³ Průměr kouřovodu: 150 mm Možnost odkouření: horní, zadní Délka polen: 40 cm Váha: 123 kg</p>	<p>Jøtul F 3 MF Povrchová úprava: černý lak Nominální výkon: 6,5 kW Maximální výkon: 10 kW Vytápěný prostor: až 216 m³ Průměr kouřovodu: 175 mm Možnost odkouření: horní, zadní Délka polen: 40 cm Váha: 124 kg</p> <p>Příslušenství: ochranná mřížka proti jiskrám</p>	<p>Jøtul F 8 TD Povrchová úprava: černý lak Nominální výkon: 8 kW Maximální výkon: 12 kW Vytápěný prostor: až 276 m³ Průměr kouřovodu: 175 mm Možnost odkouření: horní, zadní Délka polen: 48 cm Váha: 140 kg</p> <p>Příslušenství: ochranná mřížka proti jiskrám</p>	<p>Jøtul F 118 CB Povrchová úprava: černý lak Nominální výkon: 7 kW Maximální výkon: 11 kW Vytápěný prostor: až 240 m³ Průměr kouřovodu: 125/150 mm Možnost odkouření: horní, zadní, boční Délka polen: 60 cm Váha: 145 kg</p> <p>Příslušenství: adaptér ochranná mřížka proti jiskrám přívod ext. vzduchu</p>	<p>Jøtul F 400 CB Povrchová úprava: černý lak, modročerný smalt, hnědá majolika, modrá majolika, smalt slonová kost Nominální výkon: 7,5 kW Maximální výkon: 10,5 kW Vytápěný prostor: až 264 m³ Průměr kouřovodu: 150 mm Možnost odkouření: horní, zadní Délka polen: 50 cm Váha: 158 kg</p> <p>Příslušenství: adaptér ochranná mřížka proti jiskrám přívod ext. vzduchu</p>	<p>Jøtul F 500 CB Povrchová úprava: černý lak, modročerný smalt, hnědá majolika, modrá majolika, smalt slonová kost Nominální výkon: 8,5 kW Maximální výkon: 11 kW Vytápěný prostor: až 288 m³ Průměr kouřovodu: 150 mm Možnost odkouření: horní, zadní Délka polen: 55 cm Váha: 200 kg</p> <p>Příslušenství: adaptér přívod ext. vzduchu</p>	<p>Jøtul F 600 CB Povrchová úprava: černý lak, modročerný smalt, hnědá majolika, modrá majolika, smalt slonová kost Nominální výkon: 9,5 kW Maximální výkon: 12 kW Vytápěný prostor: až 336 m³ Průměr kouřovodu: 150 mm Možnost odkouření: horní, zadní Délka polen: 55 cm Váha: 200 kg</p> <p>Příslušenství: adaptér přívod ext. vzduchu</p>
--	--	---	---	---	--	---	---	--	---	--	--